

HATEC Antriebstechnik

Torantriebe + Automatiktüren

Ostenfeldmark 23 • 59557 Lippstadt • Tel. 02941-1 45 01, Fax 1 47 52

Torart: einflügelig

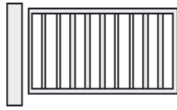

einflügelig

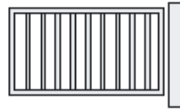

zweiflügelig

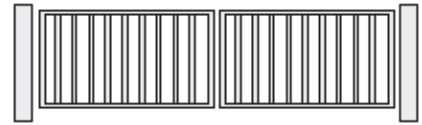

Maße und Gewichte

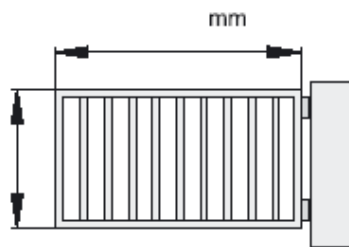
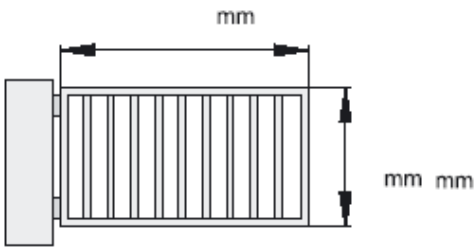

Flügelgrößen (in mm)

Füllung (in%) _____

Flügelgewicht (links) _____ kg

Flügelgewicht (rechts) _____ kg

Pfostenmaterial:

Stein

Beton

Stahl

Holz

Pfostensituation von oben

linker Flügel

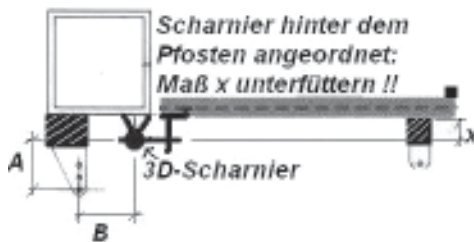

A: _____ mm

B: _____ mm

X: _____ mm

Pfostensituation von oben

rechter Flügel

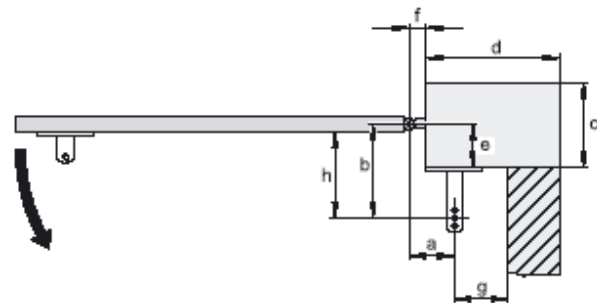

a: _____ mm

e: _____ mm

b: _____ mm

f: _____ mm

c: _____ mm

g: _____ mm

d: _____ mm

h: _____ mm

Sind Toranschläge vorhanden?

für Tür auf

ja

nein

für Tür zu

ja

nein

Welcher Öffnungswinkel ist erwünscht? _____

Sind Toranschläge vorhanden?

für Tür auf

ja

nein

für Tür zu

ja

nein

Welcher Öffnungswinkel ist erwünscht? _____

Bedienungselemente

Funk

Schlüsselschalter

Codierschaltgerät

Zusätzliche Angaben

Hat das Tor eine Steigung? Wenn ja, wieviel mm? _____

Ist ein 230V Anschluß vorhanden? ja

Ist Kabel (6 Adern) oder Lehrrohr von Pfosten zu Pfosten verlegt? ja nein

Wird einer der beiden Torflügel als Gehür benutzt? Wenn ja, welcher? _____

Wieviele Öffnungen pro Tag? _____

Nutzung des Tores: privat

öffentlich/gewerblich (Vorschriften beachten!)

Sollte sich ein Sonderfall ergeben, der in dieser Anfrageliste nicht vorgesehen ist, bitten wir Sie eine Skizze anzufertigen und diese beizufügen.

HATEC Antriebstechnik

Torantriebe + Automatiktüren

Ostenfeldmark 23 • 59557 Lippstadt • Tel. 02941-1 45 01, Fax 1 47 52

HATECPRO Torantriebe + Automatiktüren
Ostenfeldmark 23
59557 Lippstadt

Telefon 02941-1 45 01
Telefax 02941-1 47 52
Email vertrieb@hatecpro.de

Projektanfrage

Bestellung

Datum _____

Stück	Artikelbezeichnung	Preis

Gesamtpreis: _____ EUR

Bestelldaten

Firma / Name _____

Vorname _____

Ansprechpartner _____ tel. erreichbar (_____) _____

Adresse _____

Telefax _____ Email _____

Lieferzeitraum schnellstens normale Lieferzeit

Unterschrift / Stempel _____

zusätzliche Infos:
